



Руководство пользователя

PowerMax Complete

Многофункциональная радиоканальная
охранно-пожарная контрольная панель



Visonic®

For a secure way of life

PowerMaxComplete Руководство пользователя

СОДЕРЖАНИЕ

Краткий справочник основных операций управления панелью PowerMaxComplete	2
Контактная информация	2
Светодиодная индикация	2
Сигналы сирены	3
Полезные заметки для пользователей PowerMaxComplete	3
1. ВВЕДЕНИЕ	4
Общие сведения	4
Особенности системы	5
Используемые термины	6
Кнопки управления	6
Многофункциональный передатчик	6
Функция энергосбережения экрана	7
2. ВКЛЮЧЕНИЕ РЕЖИМА ОХРАНЫ	8
Кнопки включения режима охраны	8
Подготовка к включению режима охраны	8
Включение режима охраны 'ПОЛНАЯ ОХРАНА'	8
Включение режима охраны 'ЧАСТ ОХР'	8
Переключение между режимами 'ЧАСТ ОХР' и 'ПОЛНАЯ ОХРАНА'	8
Переключение между режимами 'ПОЛНАЯ ОХРАНА' и 'ЧАСТ ОХР'	9
Включение режима охраны мгновенная	9
Принудительное включение охраны	9
Включение «ключевого» режима охраны	10
Инициализация тревоги	10
Инициализация пожарной тревоги	10
Инициализация аварийной тревоги	10
Выключение режима охраны и прекращение тревоги	10
Сигналы сирены	11
4. УПРАВЛЕНИЕ ЭЛЕКТРИЧЕСКИМИ ПРИБОРАМИ	12
Возможности контроля и кнопки управления	12
Автоматическое включение и выключение	12
5. ЧТЕНИЕ ПАМЯТИ ТРЕВОГ И НЕИСПРАВНОСТЕЙ	13
Просмотр содержания памяти тревог /тамперной памяти	13
Просмотр информации о неисправностях	13
Чтение памяти, если были тревоги и неисправности	14
Корректировка неисправностей	15
6. СПЕЦИАЛЬНЫЕ ФУНКЦИИ	16
Наблюдение за людьми, остающимися в доме	16
Аварийный вызов помощи	16
Дистанционное управление по телефону	16
Сообщения на частный телефон	17
Дистанционное управление при помощи SMS	17
Сообщения при помощи SMS	18
Рассылка сообщений на пейджер	18
Проведение теста перемещением	18
7. Установки пользователя	20
Какие установки вам необходимы?	20
Вход в меню настроек пользователя	20
Зоны обхода	21
Просмотр списка зон обхода	21
Вызов предыдущей схемы обхода (Bypass)	22
Программирование телефонных номеров	22
Установка кодов пользователя	22
Регистрация кнопочных передатчиков	25
Удаление передатчика	26
Обучение жетонов (опционально)	26
Удаление проксимити жетонов	26
Автоматическая постановка на охрану	27
Установка времени постановки на охрану	27
Активация функции пронзительной сирены	27
Установка времени и формата времени	28
Установка даты и формата даты	28
Функция расписания	28
Режим Установщика	28
8. Чтение списка событий	29
Описание списка событий	29
Процедура чтения	29
9. Обслуживание	30
Замена аккумулятора	30
Замена аккумуляторов беспроводных устройств	30
Периодическое тестирование	31
Уход за панелью управления	31
10. Ограничения применения	32
Приложение А. Глоссарий	33
Приложение В. План эвакуации при пожаре	35

Краткий справочник основных операций управления панелью PowerMaxComplete

Включение режима охраны **ПОЛНАЯ ОХРАНА (отсутствие)** + [Код]*

Включение режима охраны **ВЗЯТИЕ МГНОВ** + [Код]* +

Включение режима охраны **ЧАСТ. ОХР (присутствие)** + [Код]*

Включение режима охраны **ПЕРИМЕТР МГНОВ** + [Код]* +

Включение режима охраны **ВЗЯТИЕ С КОНТР** + [Код]* +

Принудительное включение **ПОЛНАЯ ОХРАНА (система не готова)** + [Код]* +

(для выключения пред. сигнала бузера)

Принудительное включение **ПЕРИМЕТР (система не готова)** + [Код]* + (для

выключения пред. сигнала бузера)

Отключение тревог + [Код]

* Заводской код мастера по умолчанию **1 1 1 1**. Код не требуется, если установщик произвел быструю постановку на охрану.

Для смены заводского кода по умолчанию на секретный код без задержки (смотри пар. 7)

Контактная информация

Благодарим Вас за приобретение PowerMaxComplete, высокотехнологичной системы управления, произведенных компанией Visonic Ltd. Пожалуйста, заполните карточку ниже для получения дальнейшего обслуживания.

Название компании: _____

Телефон №: _____

Контактное лицо: _____

Название станции мониторинга _____

Номер телефона: _____

Мой идентификационный №: _____

Если ваша система была установлена для контакта с частными телефонами, запишите номера телефонов, запрограммированных установщиком:

Телефон No. 1: _____

Телефон No. 2: _____

Телефон No. 3: _____

Телефон No. 4: _____

Также, убедитесь что Вы имеете телефонный номер центральной станции, куда будет посылать сообщения ваша система. Вы должны получить "ACCOUNT NUMBER" (идентификационный номер) используемый для идентификации вашей системы тревоги на центральной станции.

Светодиодная индикация

индикатор	поведение	значение
(красный)	Горит Мигает Не горит	Система находится в режиме полной охраны Система находится в режиме частичной охраны Система находится вне режима охраны
(оранжевый)	Горит Не горит	Была обнаружена неисправность Нет неисправностей - все хорошо
(зеленый)	Горит постоянно Не горит	Звуковая функция активна- зона звук. оповещения будет звучать если будет потревожена Звуковая функция неактивна- зона звук. оповещения не будет звучать если будет потревожена
(зеленый)	Горит постоянно Не горит	Система работает от источника переменного тока. Система работает от аккумулятора.

1. ВВЕДЕНИЕ

Общие сведения

Панель управления PowerMaxComplete это беспроводная система, защищающая от вторжения и пожара и имеющая самозащиту. Также она может управлять освещением и другими электрическими устройствами в вашем доме и контролировать деятельность пожилых людей остающихся дома. Состояние панели выводится визуально и голосом. В большинстве случаев записанный звуковой запрос требует корректного выполнения операций – не применяется в PowerMaxComplete без голосовых опций.

Панель управления PowerMaxComplete (см. Рисунок 1) собирает данные от различных детекторов расположенных в защищаемой зоне и по периметру (см. Рисунок 2).

Если система не включена в режим охраны, то она выдает визуальную и звуковую информацию о своем состоянии, а также выдает тревогу при обнаружении дыма или вторжении в круглосуточную зону (зона активная 24 часа в день).

В режиме охраны система выдает тревогу при обнаружении вторжения в любую защищенную зону.

You will need a 4-digit security code to master the system (код 0000 не используется), Вы должны знать 4 цифры кода для управления системой (мастер пользователь), а также вы можете назначить 7 дополнительных кодов для управления другими людьми. Кроме того вы можете использовать до 8 беспроводных пультов управления основными функциями системы без доступа к панели управления.

Проксимити жетоны позволяют людям получать доступ к закрытым помещениям. Используя подходящий жетон, в режиме охраны, позволит вам снять систему с охраны. Используя жетон, в состоянии снятия с охраны, поставит систему на охрану ПОЛНАЯ ОХРАНА (или ЧАСТ. ОХРАНА).

Система распознает множество событий - тревоги, попытки взлома детекторов и несколько типов неисправностей. Сообщения о событиях автоматически передаются по обычной телефонной сети или GSM сети на Центральную станцию, а также на частные телефоны (голосовым сообщением/ сообщения SMS). Пользователь, получив такое сообщение может принять соответствующие меры.



Рисунок 1. Панель управления с закрытой крышкой

ВНИМАНИЕ! Все основные сведения для управления системой вы можете найти в Разделе 2 данного Руководства.

Если вы не понимаете некоторые термины, то обратитесь к Приложению А данного Руководства.

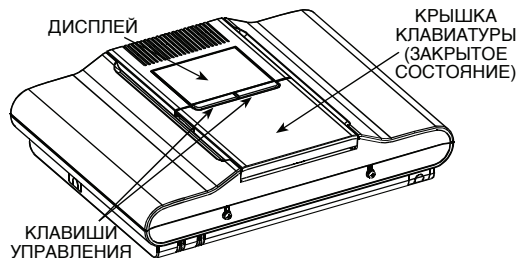

Рисунок 2. Типичная конфигурация систем

Особенности системы

Панель управления PowerMaxComplete имеет следующие уникальные особенности:

- **30 индивидуальных названий зон:** Каждая зона обозначается не только номером, но еще имеет свое название (требуется от установщика назначить соответствующие названия зонам).
- **Несколько вариантов режима охраны:** ПОЛНАЯ ОХРАНА (отсутствие), ЧАСТ ОХР (присутствие), ВЗЯТИЕ МГНОВ., ПЕРИМЕТР МГНОВ., РЕЖ КОНТРОЛЯ и ОБХОД.
- **Жидкокристаллический дисплей (LCD):** Четкая информация о статусе и вывод запросов крупными буквами.
- **Часы реального времени:** Текущее время выводится в правой стороне дисплея.
- **Несколько вариантов передачи сообщений:** Сообщения о событиях передаются на Центральную станцию, на частные телефоны или на пейджер.
- **Возможность выбора передаваемых сообщений:** Установщик может запрограммировать какие из сообщений будут передаваться по разным направлениям.
- **Ключевой режим:** Сообщение о ключевом выключении режима охраны автоматически передается на выбранные телефоны, если система была выключена "ключевым" пользователем (например, ребенком).
- **Управление системой с клавиатуры или дистанционными пультами:** Полное управление системой производится с клавиатуры, а основные функции выполняются нажатием кнопок на дистанционном пульте управления.
- **Дистанционное управление с удаленного телефона:** Вы можете управлять PowerMaxComplete с удаленного телефона, включать и выключать режим охраны и получать информацию о статусе системы.
- **Цифровые клавиши используются как функциональные:** Когда выключен режим охраны, цифровые клавиши используются для управления различными функциями системы. Простые рисунки на каждой клавише указывают ее назначение.
- **Удаленное управление PGM:** Управление воротами, уличное освещение и другие устройства могут быть включены и выключены при помощи специального программируемого выхода PGM. Установщик вашей системы настроит его в зависимости от ваших пожеланий.
- **Сохранение данных:** Вы всегда можете получить информацию о статусе, неисправностях и состояниях тревоги - визуально и голосом.
- **Возможность наблюдения за пожилыми и больными людьми и инвалидами:** Система может быть запрограммирована для наблюдения за активностью в охраняемой зоне. Она посылает тревожное сообщение,

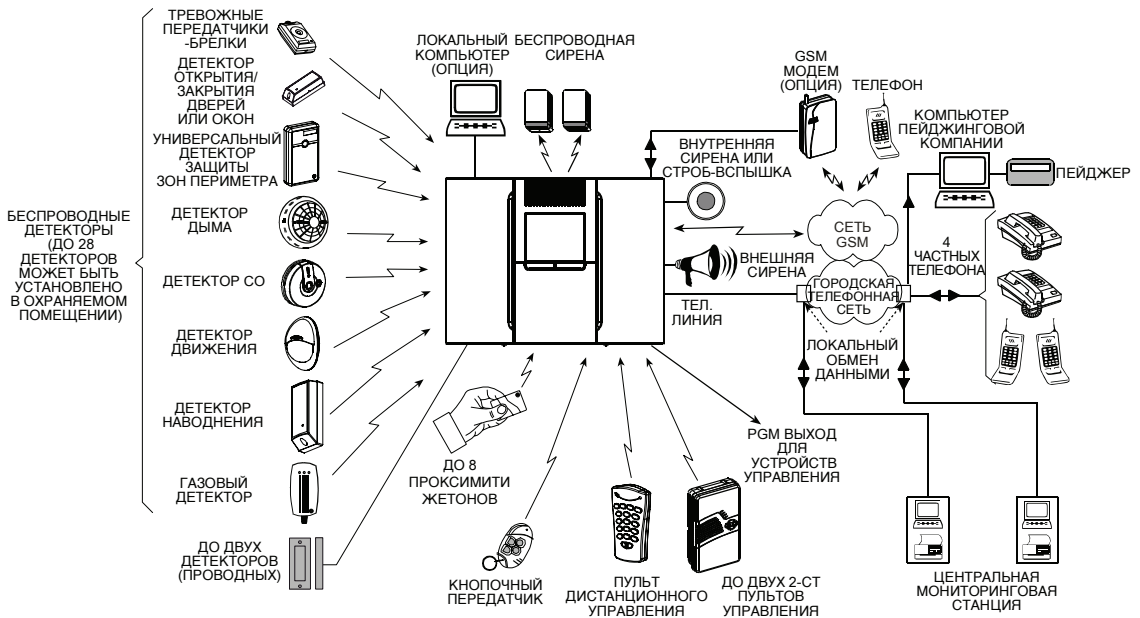
если наблюдаемый человек долго не проявляется.

- **Тревожный звонок:** С помощью миниатюрного передатчика можно в стрессовой ситуации послать сообщение о помощи.
- **Принудительное снятие с охраны (под давлением):** Если пользователь был вынужден снять систему с охраны, то он может использовать специальный код, что снимет систему с охраны как обычно, но пошлет сообщение о тихой тревоге на центральную станцию.
- **Контроль системы:** Все беспроводные детекторы в защищаемой зоне периодически посылают контрольные сообщения о своем состоянии. Если PowerMaxComplete не получает такое сообщение, то выдается сигнал о неисправности.
- **Контроль аккумулятора:** Вам не нужно беспокоиться о возможном разряде аккумулятора. Power ax+ выдает сообщение о разряде аккумулятора беспроводных устройств, если аккумулятор близок к разряду.

Используемые термины

Желательно чтобы вы внимательно изучили описание терминов из Приложения А к данному Руководству. Однако если вы уже имеете опыт работы с системами сигнализации, то достаточно просто прочитать его.

Кнопки управления

Когда клавиатура закрыта, как показано на Рисунке 1, то на панели управления доступны только 2 кнопки:

Кнопка	Назначение
	Перемещение к следующей позиции меню.
	Перемещение к предыдущей позиции меню, или показать текущую установку.

Если открыть клавиатуру (см. Рисунки 3), то будут доступны специальные функциональные кнопки. Назначение этих кнопок описано в следующих разделах данного руководства.



Рисунок 3. Контрольные кнопки и индикаторы

Многофункциональный передатчик

Ваша система управляется сигналами, посылаемыми 4х кнопочным передатчиком - брелком (МСТ-234), который вы и другие пользователи могу носить. Назначение каждой кнопки показано на Рисунке 4. Ваш установщик может запрограммировать кнопку AUX (дополнительная) для выполнения различных задач.

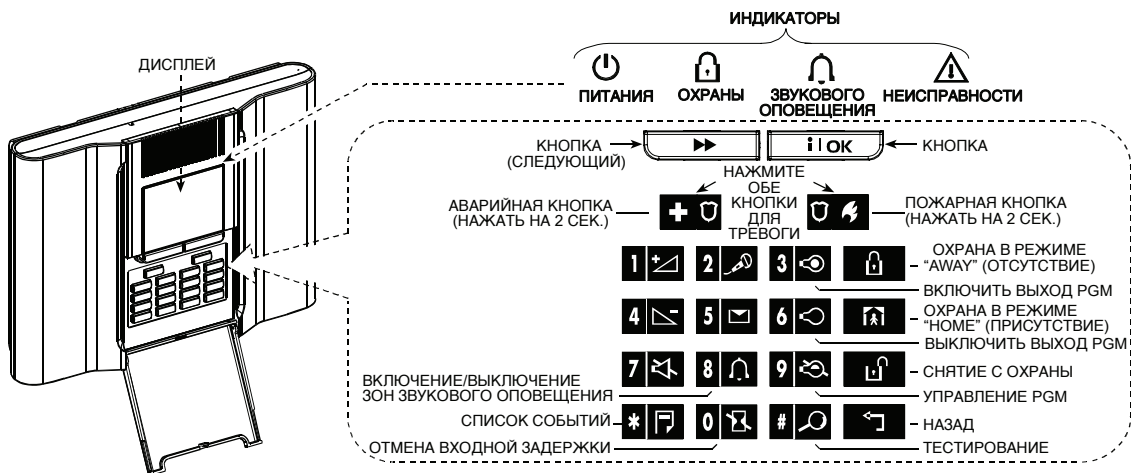

Рисунок 4. Кнопочный передатчик

При одновременном нажатии ПОЛНАЯ ОХРАНА и ЧАСТ ОХР более 2 сек. включается тревога ПАНИКА. Нажатие ПОЛНАЯ ОХРАНА дважды в течении 2 сек. включается ключевой режим охраны.

А. Управление воротами и другими электрическими устройствами: Нажатие кнопки AUX открывает / закрывает электроуправляемые ворота, или включает / выключает другие электрические приборы в вашем доме.

В. Включение системы в режиме INSTANT (мгновенный) (без входной задержки): Нажатие кнопки AUX немедленно включает систему в режим охраны без выходной задержки. При этом вход в защищаемую зону вызывает немедленную тревогу. Вы и другие владельцы передатчиков не должны иметь проблем, потому что вы можете снять систему с охраны нажатием кнопки снятия (выключение режима охраны) прежде чем войти в охраняемую зону.

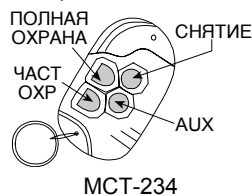
С. Получение информации о статусе системы: Нажатие на кнопку AUX также может включить речевой процессор, который сообщит текущий статус системы через встроенный динамик.

Снятие с охраны передатчиком с низким уровнем аккумулятора

Если вы пытаетесь снять систему с охраны при помощи передатчика с низким уровнем аккумулятора, то прозвучит гудок протеста в течении 15 секунд (если он запрограммирован установщиком). В течении этого периода вы должны снова нажать на кнопку снятия с охраны на передатчике или панели управления (для панели управления требуется код установщика). Если вы сделаете это в течении 15 секунд, то в журнале будет сохранено сообщение о низком уровне аккумулятора:

А. Нажмите ПОЛНАЯ ОХРАНА дважды для постановки системы на охрану или в противном случае система не будет поставлена на охрану и подтверждение (от пользователя, что он знает о низком уровне аккумулятора) не будет сохранено в журнале событий.

В. Нажмите ПОЛНАЯ ОХРАНА и затем нажмите кнопку снятия с охраны, для подтверждения. В противном случае подтверждение не будет сохранено в журнале событий.

Функция энергосбережения экрана

Если вы не нажимаете ни какой кнопки в течении 30 секунд, то дисплей "PowerMaxComplete" и индикаторы гаснут (для предотвращения вторжения знающих статус системы). Дисплей включается после введения кода пользователя и нажатия кнопки OFF **Выкл По Коду**) или при нажатии любой кнопки (**Выкл Нажат Клав**), смотря как было выбрано установщиком. Если выбрана опция **Выкл Нажат Клав**, то при первом нажатии любой кнопки (кроме кнопок Fire/Пожар и Emergency/Аварийная) дисплей включается и при повторном нажатии активируются функции кнопок. При первом нажатии кнопок Fire и Emergency происходит включение дисплея и также активируются функции Fire/Emergency.

2. ВКЛЮЧЕНИЕ РЕЖИМА ОХРАНЫ

Кнопки включения режима охраны

Кнопка	Назначение
	Режим охраны, когда никого нет дома
	Режим охраны, когда дома есть люди
	Отменяет входную задержку (мгновенная тревога)
	Выключает режим охраны и прекращает тревогу
	Тестирует систему (см. Раздел 6)

Подготовка к включению режима охраны

Перед включением режима охраны убедитесь, что на дисплей выведено:

ГОТОВ 4Ч:MM

Если ГОТОВ выведено - все зоны закрыты, и система может быть поставлена в любой желаемый режим охраны.

Если хотя бы одна зона открыта (нарушена) - то система не готова. На дисплей будет выведено:

НЕ ГОТОВ 4Ч:MM

Если выведено НЕ ГОТОВ нажмите кнопку для просмотра номеров и названий всех открытых зон поочередно.

Предположим что Зона 2 (задняя дверь) и Зона 13 (кухня) открыты. Вам необходимо выполнить следующие операции.

Действие	На дисплее
	НЕ ГОТОВ 4Ч:MM
	ЧЕРНЫЙ ХОД
	↶ (меняется) ↷
	Z2 ОТКРЫТА
	КУХНЯ
	↶ (меняется) ↷
	Z13 ОТКРЫТА
(см.приложение)	↓ (через 10 секунд) ↓
	НЕ ГОТОВ 4Ч:MM

Примечание: Для быстрого выхода на любой стадии нажмите кнопку .

Очень рекомендуется закрыть открытые зоны, чтобы система была готова встать в режим охраны.

Если вы не знаете, как это сделать - обратитесь к установщику.

ВНИМАНИЕ! Все описанные процедуры включения режима охраны подразумевают, что установщик запрограммировал режим quick arming (быстрое включение). Если быстрое включение запрещено, то система запросит ваш секретный код.

Включение режима охраны 'ПОЛНАЯ ОХРАНА'

Если система готова / ГОТОВ, выполните следующие операции:

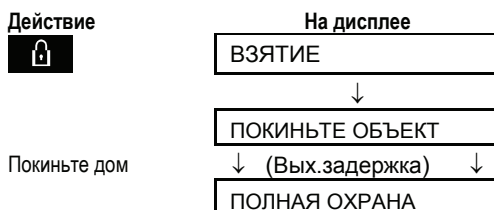

ОХРАНА горит постоянно во время режима охраны.

Включение режима охраны 'ЧАСТ ОХР'

Если все зоны периметра готовы (ГОТОВ) и разрешено быстрое включение выполните следующие операции:

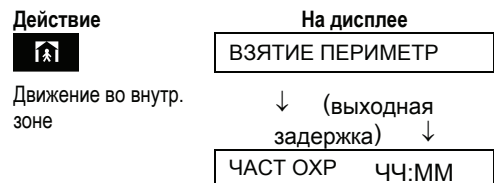

ОХРАНА мигает в течении режима охраны.

Переключение между режимами 'ЧАСТ ОХР' и 'ПОЛНАЯ ОХРАНА'

Не снимайте систему с охраны- просто нажмите . Реакция будет такая же, как описано в случае установки режима ПОЛНАЯ ОХРАНА. Покиньте дом до истечения выходной задержки.

ВКЛЮЧЕНИЕ РЕЖИМА ОХРАНЫ

Переключение между режимами 'ПОЛНАЯ ОХРАНА' и 'ЧАСТ ОХР'

Не снимайте систему с охраны- просто нажмите . Для повышения уровня безопасности панель управления PowerMaxComplete запросит ввести мастер код или код пользователя, это подтверждает ваше право управлять системой.

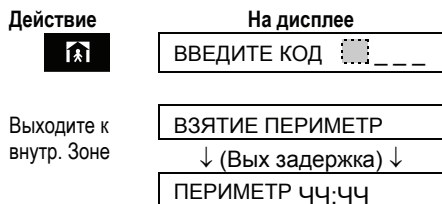

ОХРАНА мигает в течении режима охраны. Если в режиме охраны ПОЛНАЯ ОХРАНА была тревога, то на дисплей будет выведено:

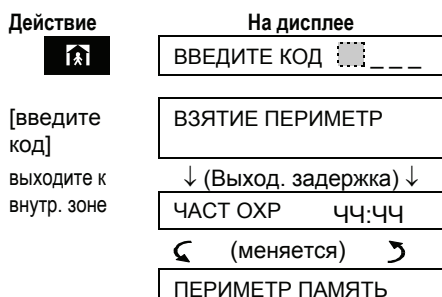

ОХРАНА мигает в течении режима охраны.

Включение режима охраны мгновенная

Вы можете включить режим ПОЛНАЯ ОХРАНА или ЧАСТ ОХР без входной задержки – любое движение в защищаемой зоне вызывает немедленную тревогу. Если вы хотите включить режим ВЗЯТИЕ МГНОВ. выполните следующие операции.

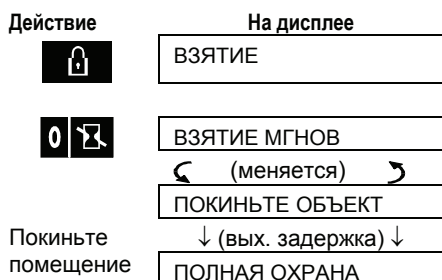

ОХРАНА горит в течении режима охраны.

Если вы хотите включить режим ПЕРИМЕТР МГНОВ. выполните следующие операции:

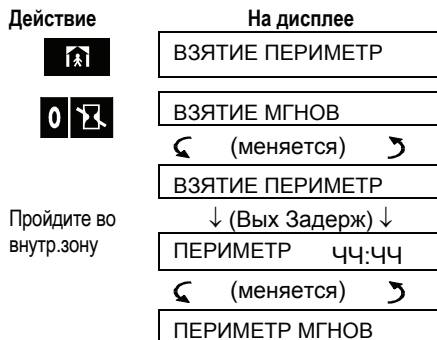

Пройдите во внутр.зону

ОХРАНА индикатор мигает в течении режима охраны.

Принудительное включение охраны

Принудительное включение позволяет вам включить режим охраны, даже если одна или несколько зон нарушены, а на дисплей выведено НЕ ГОТОВ.

Автоматическое принудительное включение работает только тогда, если эта функция разрешена установщиком при программировании. Нарушенные зоны будут отключены - не будут охраняться. Охраняемая площадь не будет максимально защищена.

Примечание: При принудительном включении режима охраны зуммер «протестует» постоянным гудком до последних 10 секунд выходной задержки. Вы можете отключить этот гудок нажатием кнопки охраны снова.

Если на дисплее НЕ ГОТОВ то для принудительного включения режима "ПОЛНАЯ ОХРАНА" выполните следующие операции:

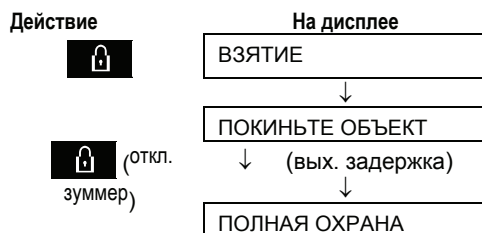

ОХРАНА индикатор горит в течении режима охраны.

Если на дисплее НЕ ГОТОВ то для принудительного включения режима "ЧАСТ ОХР" выполните следующие операции:

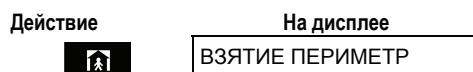

ВКЛЮЧЕНИЕ РЕЖИМА ОХРАНЫ



(Выкл. зуммер)

↓ (Выходная задержка) ↓

Пройдите во внутр. зону

HOME NN:MM

ОХРАНА индикатор мигает в течении режима охраны.

Включение «ключевого» режима охраны

Этот режим полезен, если родители, находясь на работе, хотят знать вернулись ли дети из школы. Когда система находится в "ключевом" режиме охраны, то при его выключении посылается "ключевое сообщение" если это сделал "ключевой пользователь".

Ключевые пользователи имеют специальные коды от 5-го до 8-го или пульта управления от 5-го до 8-го. Ключевое сообщение содержит только режим охраны и отсутствие тревог и посылается на частный телефон.

Ключевое включение возможно только в режиме ПОЛНАЯ ОХРАНА. Для включения ключевого режима выполните следующие операции:

Действие	На дисплее
	ВЗЯТИЕ
	ВЗЯТИЕ С КОНТР.
(через 2 секунды)	↶ (меняется) ↷
	ПОКИНЬТЕ ОБЪЕКТ
Покиньте помещение	↓ (Вых.задержка) ↓
	ПОЛНАЯ ОХРАНА

ОХРАНА индикатор горит в течении режима охраны.

Инициализация тревоги

Вы можете вручную инициировать тревогу как при включенном, так и при выключенном режиме охраны (если это запрограммировано установщиком). Выполните следующие операции:

Действие	На дисплее
+	ПАНИКА
(нажмите одновременно)	Затем, если система вне режима охраны:
	ГОТОВ ЧЧ:ММ

Примечание: Примечание: Для вызова тревоги с пульта управления нажмите одновременно кнопки ПОЛНАЯ ОХРАНА и ЧАСТ ОХР на 2 секунды.

Для выключения охраны нажмите и затем наберите ваш код пользователя.

Инициализация пожарной тревоги

Вы можете вручную инициировать пожарную тревогу как при включенном, так и при выключенном режиме охраны (это зависит от приобретенной вами модели PowerMax). Выполните следующие операции:

Действие	На дисплее
+	ПОЖАРНАЯ
	Затем, если система вне режима охраны:
	ГОТОВ NN:MM

Для выключения охраны нажмите и затем наберите ваш код пользователя.

Инициализация аварийной тревоги

Вы можете вручную инициировать аварийную тревогу как при включенном, так и при выключенном режиме охраны (это зависит от приобретенной вами модели PowerMaxComplete). Выполните следующие операции:

Действие	На дисплее
+	ОПАСНОСТЬ
	Затем, если система вне режима охраны:
	ГОТОВ ЧЧ:ММ

Для выключения охраны нажмите и затем наберите ваш код пользователя.

Выключение режима охраны и прекращение тревоги

(Выключение режима охраны отключает сирену, прежде чем она отключится автоматически. Сирена отключается при включенном и выключенном режиме охраны.

После отключения на дисплей могут выводиться различные сообщения в зависимости от статуса системы:

A. Выключение охраны - нет событий: Если в течение режима охраны событий не было, то выключение производится следующим образом:

Действие	На дисплее
	Код █ █ █ █
[Enter code]	ГОТОВ ЧЧ:ММ

ОХРАНА индикатор гаснет

B. Выключение после тревоги, все зоны открыты: Если зоны включившие тревогу

ВКЛЮЧЕНИЕ РЕЖИМА ОХРАНЫ

закрыты, то выключение производится следующим образом:

PRESS



RESULTANT DISPLAY

Код ____

ГОТОВ 04:MM

◀ (меняется) ▶

ГОТОВ ПАМЯТЬ



код

ОХРАНА индикатор гаснет.

Для чтения памяти тревог обратитесь к Разделу 5. Сообщение ПАМЯТЬ гаснет только после повторного включения режима охраны.

- C. Выключение после тревоги, одна зоны нарушена: Если зона включившая тревогу остается нарушенной, то выключение производится следующим образом:

Действие



На дисплее

Код ____

НЕ ГОТОВ 04:MM

◀ (меняется) ▶

НЕГОТОВ ПАМЯТЬ



CODE

ОХРАНА индикатор гаснет

- Для чтения памяти тревог обратитесь к Разделу 5. Сообщение ПАМЯТЬ гаснет только после повторного включения режима охраны.

В случае затруднений обратитесь к установщику.

- D. Выключение если в системе обнаружены проблемы: Если проблемы обнаружены в течение режима охраны, то на передней панели горит индикатор ПРОБЛЕМА, а выключение производится следующим образом:

Действие



На дисплее

Код ____

ГОТОВ 04:MM

◀ (меняется) ▶

ГОТОВ ПРОБЛ

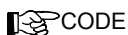

CODE

ОХРАНА гаснет и звучит раз в минуту.

Для выяснения какая из неисправностей обнаружена обратитесь к Разделу 5. Сообщение ПРОБЛ. гаснет, а на передней панели индикатор ПРОБЛЕМА продолжает мигать и зуммер подает сигналы пока не будет устранена неисправность.

- E. Выключение после тревоги, в системе обнаружена неисправность: Если проблемы обнаружены в течение режима охраны, то на передней панели горит индикатор ПРОБЛЕМА. Если зоны включившие тревогу закрыты, то выключение производится следующим образом:

Action



Resultant Display

Код ____

ГОТОВ 04:MM

◀ (меняется) ▶

ГОТОВ ПРОБЛ

◀ (меняется) ▶

ГОТОВ ПАМЯТЬ



CODE

ОХРАНА гаснет и звучит раз в минуту.

Для выяснения какая из зон вызвала тревогу и какая из неисправностей обнаружена обратитесь к Разделу 5. Сообщение ПРОБЛ. гаснет, а на передней панели индикатор ПРОБЛЕМА продолжает мигать и зуммер подает сигналы пока не будет устранена неисправность. Сообщение ПАМЯТЬ гаснет только после повторного включения режима охраны.

- F. Снятие с охраны под принуждением. Если вас принудили снять с охраны систему, то введите код принуждения по умолчанию (**2580**) или другой код, запрограммированный установщиком. Снятие с охраны произойдет обычным способом, но будет передана тихая тревога на центральную станцию.

Сигналы сирены

продолжительный постоянный сигнал – когда активируется зона вторжения, 24 часовая зона или пользователь инициирует тревогу "ПАНИКА" или сработал детектор дыма.

ON - ON - ON - pause - ON - ON - ON - pause – (гудок-пауза-гудок).

Если никто не отключил систему после тревоги, а зона остается нарушенной, то сирена отключается по истечении времени отключения, запрограммированного установщиком. Строб-вспышка мигает до тех пор пока система снята с охраны.

4. УПРАВЛЕНИЕ ЭЛЕКТРИЧЕСКИМИ ПРИБОРАМИ

Возможности контроля и кнопки управления

Система позволяет автоматически или вручную а также удаленно управлять устройствами, подключенным к выходу PGM.

В процессе программирования установщик определяет время ВКЛЮЧЕНИЯ и ВЫКЛЮЧЕНИЯ устройств, подключенных к выходу PGM. Он также определяет какие сенсоры в каких зонах будут управлять этими устройствами. Однако какое решение и намерения о подключении внешних устройств должны принимать вы и сообщить об этом установщику (см. таблицу ниже).

Кнопка	Функция
	Ручное включение освещения и других подключенных устройств.
	Ручное выключение освещения и других подключенных устройств.
	Выбираемый автоматический метод управления <ul style="list-style-type: none"> ■ Детекторы: Приборы управляются детекторами (программируется установщиком). ■ Таймер: Приборы управляются по таймеру (время включения ON и выключения OFF программируется установщиком). ■ Оба способа: Приборы управляются как детекторами, так и по таймеру.

Ниже мы приводим два примера использования автоматического дистанционного управления:

- Управление по таймеру. Когда вы отсутствуете дома, таймер включает и выключает освещение, радио и телевизор, имитируя ваше присутствие.
- Управление от детектора зоны. При нарушении зоны, PGM устройство включается.

Примечание: Автоматическое включение и выключения электрических приборов зависит также от Плана установки (см. пар. 7.16).

Автоматическое включение и выключение

Вы можете выбрать:

- Включение по таймеру
- Выключение по таймеру
- Включение по детектору
- Выключение по детектору

Установленные варианты показаны темным прямоугольником (■) в правой стороне дисплея. Вы можете просмотреть другие варианты нажимая кнопку

Варианты, которые не активны, выводятся без темного прямоугольника в правой стороне дисплея. Темный прямоугольник появляется, если нажать кнопку будет выдан "сигнал победы" в случае успешного сохранения нового варианта.

PRESS



Если ^{нет} нажмите

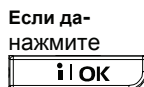

Если ^{нет} нажмите

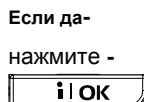

RESULTANT DISPLAY

ВКЛ ТАЙМЕРОМ ДА ■

(если это по умолчанию)

ВКЛ ТАЙМЕРОМ НЕТ

ВКЛ ТАЙМЕРОМ НЕТ ■

ВКЛ ТАЙМЕРОМ НЕТ ■

ВКЛ ДЕТЕКТ-М ■

(если это по умолчанию)

ВКЛ ДЕТЕКТ-М НЕТ

ВКЛ ДЕТЕКТ-М НЕТ ■

ВКЛ ДЕТЕКТ-М НЕТ ■

ГОТОВ 04:00

5. ЧТЕНИЕ ПАМЯТИ ТРЕВОГ И НЕИСПРАВНОСТЕЙ

Просмотр содержания памяти тревог /тамперной памяти

Панель управления PowerMaxComplete сохраняет в памяти, произошедшие в течение последнего включения режима охраны тревоги и нарушения тамперных контактов.

Примечание: Тревоги вводятся в память, только если прошел "период отключения" (см. приложение А) - это значит что если успели отключить систему во время входной задержки, то тревога не фиксируется.

А. Индикация Тревоги/Тамперной тревоги

Если в памяти содержится сообщение хотя бы об одном событии и система не в режиме охраны, то выводится мигающее сообщение ПАМЯТЬ следующим образом:

ГОТОВ НН:ММ

⏪ (меняется) ⏩

ГОТОВ MEMORY

или, если система не готова к постановке на охрану -

НЕ ГОТОВ НН:ММ



⏪ (меняется) ⏩

НЕ ГОТОВ ПАМЯТЬ

В. Просмотр данных о тревогах/тамперных тревогах

Вы можете просмотреть содержимое памяти нажимая кнопку 



ПРИМЕР 1: Тревога включалась потому что была открыта дверь гаража - зона No 12 - открыта, а затем закрыта. Также детектор движения в спальне - зона No 7 выдал тамперную тревогу потому что была снята его крышка.

Действие	На дисплее
	ГОТОВ НН:ММ
	Z12 НАРУШЕНА ⏪ (меняется) ⏩ ДВЕРЬ ГАРАЖА
	Z07 ТАМПЕР-ОТКР ⏪ (меняется) ⏩ СПАЛЬНЯ

Вы еще раз можете нажать кнопку ВЫБОР для просмотра остальных событий памяти (если они

есть), или вернуться в нормальное состоянии (см. Раздел А выше).

ПРИМЕР 2: Тревога включалась потому что была открыта дверь гаража - зона No 12 - открыта, и оставлена открытой.

Действие	На дисплее
	НЕ ГОТОВ НН:ММ
	Z12 НАРУШЕНА ⏪ (меняется) ⏩ ДВЕРЬ ГАРАЖА
	Z12 ОТКРЫТА ⏪ (меняется) ⏩ ДВЕРЬ ГАРАЖА

Помните! Индикатор ПАМЯТЬ гаснет и содержимое памяти событий очищается только после следующего включения режима охраны.

Просмотр информации о неисправностях

А. Индикация неисправностей

Если на дисплей выводится ПРОБЛ., горит индикатор ПРОБЛЕМА и каждую минуту выдается три коротких гудка, то это значит что в системе обнаружена неисправность. Вам можете обследовать систему чтобы найти тип неисправности и устранить ее. Неисправности подразделяются на неисправности:

- **датчиков / передатчиков / системные неисправности**
- **Нет активности/Нет активности** – Не было получено радиосигнала от определенного датчика/беспроводного пульта управления (если этот контроль доступен) в установленный период времени.
- **Разр батареи/Низкий уровень аккумулятора** - Аккумулятор беспроводного устройства (детектора или пульта управления) близка к полному разряду.
- **Чистка пож д/"Очистка"** – Должны быть очищены дымовые детекторы.
- **Неисп газ сенсор/ Неисправность газа** – Неисправность газа.
- **Нет АС Сир/Сбой в питании сирены(переменный ток)** – Сбой в питании сирены.

GSM Неисправности (если используется)

- **Сбой в питании GSM модема** - Нет питания GSM модема (переменный ток).

ЧТЕНИЕ ПАМЯТИ ТРЕВОГ И НЕИСПРАВНОСТЕЙ

- **Низкий уровень аккумулятора GSM модема** - Аккумулятор GSM модема близок к полной разрядке.
- **Взлом GSM модема**- Кто-то взломал GSM модем.
- **Сбой на линии GSM** - Сбой на телефонной линии GSM модема.
- **Сбой в сети GSM** - Сбой в сети GSM.
- **Низкий уровень RSSI** - GSM модем получил сигнал о низком уровне сети.
- **GSM выключен** - GSM модем не работает.
- **Сбой связи GSM** - Нет связи (формат RS-232) между PowerMaxComplete и GSM модемом.

Системные неисправности

- **Отсутствие сетевого питания** - Отсутствие сетевого питания - сетевое питание отключено и система работает от аккумулятора резервного питания (сообщение посылается 5 минут после неисправности)
- **Наложение сигналов** - произошло наложение частоты радиосигнала когда детекторы пытались связаться с панелью управления
- **Сбой связи** - произошло наложение частоты радиосигнала когда детекторы пытались связаться с панелью управления
- **Разряд аккумулятора панели управления** - аккумулятор резервного питания панели управления разряжена и должна быть заменена (см.пар9.1).
- **Взлом панели управления** - Панель управления была взломана.
- **Неисправность предохранителей** - Предохранители сирены перегорели.

Внимание! Если сигналы зуммера беспокоят вас, то включите режим охраны и сразу же выключите его. Это временно отключит сигналы зуммера на 4 часа.

В. Поиск источника неисправности

Если мигает индикатор ПРОБЛ., а на дисплей выводится:

ГОТОВ НН:ММ

↶ (меняется) ↷

ГОТОВ ПРОБЛЕМА

ПРОБЛЕМА

НЕ ГОТОВ НН:ММ

↶ (меняется) ↷



НЕ ГОТОВ TRBL

Вы можете просмотреть текущие неисправности одну за другой нажимая кнопку .

ПРИМЕР: Детектор на кухне - зона No 9 не посылает сигналы контроля и детектор в жилой комнате - зона No 15 сообщает о разряде

аккумулятора. Однако система готова быть включена в режим охраны.

Для нахождения источника неисправности выполните:

Кнопка	Дисплей
	ГОТОВ НН:ММ
	Z09 ПОТЕРЯНА
	↶ (меняется) ↷
	КУХНЯ
	Z15 Z15 РАЗР БАТАРЕИ
	↶ (меняется) ↷
	Жилая комната

Вы еще раз можете нажать кнопку ВЫБОР для просмотра остальных неисправностей (если они есть), или вернуться в нормальное состояние (см. Пример выше).

Чтение памяти, если были тревоги и неисправности

Если были тревоги и существует состояние неисправности, то на дисплей будет выводиться следующая информация:

ГОТОВ НН:ММ

↶ (меняется) ↷

ГОТОВ

↶ (меняется) ↷

ГОТОВ ПРОБЛЕМА

или, если система не готова к охране -

НЕ ГОТОВ НН:ММ

↶ (меняется) ↷

НЕ ГОТОВ ПАМЯТЬ

↶ (меняется) ↷

НЕ ГОТОВ ПРОБЛ

Примечание: Если в памяти сохранено голосовое сообщение, то на дисплее также выводится Сообщение (как показано в пар. 3.4).

Для чтения информации о статусе - данные памяти, открытые зоны и неисправности (если они есть) необходимо последовательно нажимать кнопку <ВЫБОР>. Прежде всего выводится информация о памяти как описано в Разделе 5.1. Если система не готова, то будет выдана информация об открытых зонах, как описано в Разделе 2.2. Последней выдается информация об источниках неисправностей, как описано в Разделе 5.2.

Корректировка неисправностей

Если показана неисправность (горит индикатор ПРОБЛЕМА, а на дисплей выводится ПРОБЛ.), то ее необходимо устранить. **Если вы не знаете как это сделать, то обратитесь к установщику и следуйте его советам.**

Нет активности: Если датчик неактивности или дистанционный пульт возобновил передачу сигналов, то данное сообщение не будет больше выводиться.

Низкий уровень аккумулятора: Если заменить разряженный аккумулятор беспроводного устройства, то при передаче следующего контрольного сигнала будет передано сообщение о восстановлении аккумулятора и панель управления больше не будет выдавать "Разр Батареи"(низкий уровень аккумулятора).

Системные неисправности: Исправление всех системных неисправностей автоматически регистрируется панелью управления и сообщение о системных неисправностях больше не выводится.

6. СПЕЦИАЛЬНЫЕ ФУНКЦИИ

Наблюдение за людьми, остающимися в доме

Важной характеристикой PowerMaxComplete является ее способность не только выполнять охранные функции, но и возможность контролировать защищаемую площадь. Когда система не находится в режиме охраны (или в режиме "ЧАСТ ОХР" - охраняется только периметр) она способна фиксировать отсутствие движения в установленный период времени и выдавать тревогу "нет активности".

Для использования этой функции вы можете попросить установщика задать период времени, когда при отсутствии движения выдается тревога "нет активности".

Это полезно для наблюдения за пожилыми и больными людьми и инвалидами, которые остаются дома одни.

Эти люди не могут оставаться неподвижными несколько часов. Даже если человек спит он все равно время от времени поворачивается на кровати. Также человек может выйти на кухню чтобы поесть или попить, а также в ванную и т.д. При этом детекторы движения в спальне, на кухне и в ванной фиксируют его деятельность.

Например, если "время отсутствия движения" установлено на 6 часов, то виртуальные часы перезапускаются при каждом обнаружении движения и тревожное сообщение не передается.

Если движение фиксируется в 6 часовом окне времени, то часы запускаются сначала.

Если движение не фиксируется в 6 часовом окне времени, то на Центральную Станцию или на частный телефон передается сообщение - "нет активности".

ВНИМАНИЕ! Дополнительно вы можете вручную подать сигнал тревоги с помощью однокнопочного передатчика в критической ситуации (см. Раздел 6.2).

Аварийный вызов помощи

Предположим, что недееспособный человек, описанный в Разделе 6.1 имеет проблему (например упал) и не может позвать на помощь. Должны пройти часы пока не будет выдана тревога "нет активности".

Для таких случаев используются миниатюрные передатчики в виде брелка или кулона который можно носить на шею или в виде водонепроницаемых наручных часов. При нажатии кнопки на таком передатчике панель управления получает сигнал тревоги и посылает "тревожный вызов" на Центральную Станцию или на частный телефон.

Чтобы это было возможно попросите установщика назначить одну из 28 зон как тревожную зону. Затем выберете один из передатчиков и занесите его ID код в аварийную зону.

Модели, совместимые с PowerMaxComplete, показаны на Рисунке 6:

МСТ-201 - тревожный передатчик - брелок

МСТ-211 - тревожный передатчик - браслет

МСТ-101 - тревожный передатчик - карманного типа

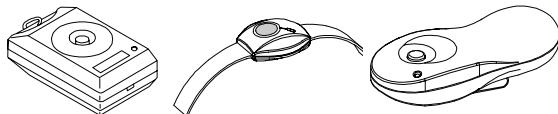

МСТ-201

МСТ-211

МСТ-101

Рисунок 5. Однокнопочные тревожные передатчики

Дистанционное управление по телефону



Контрольная
Панель

А. Установление телефонного соединения

Вы можете дистанционно управлять системой PowerMaxComplete и ставить на охрану, снимать с охраны, включать и выключать электроприборы и вспомогательный выход (PGM), записывать, прослушивать и стирать голосовые сообщения и узнавать статус системы. Процесс показан на следующей иллюстрации.

1. наберите тел.номер PowerMaxComplete.
2. Дождитесь 2-4 звонков и повесьте трубку.
3. Подождите 12-30 сек.
4. Redial. Снова наберите тел. номер PowerMaxComplete. (сигнал звучит 10секунд.)
5. [*] (для выключения звука) ¹
6. [#] [код пользователя], [#] ²
7. [желаемая команда, см.следующую таблицу] ³

Не применяется для набора GSM номера системы PowerMaxComplete. Выполните шаг 5

Примечание:

- (1) Система PowerMaxComplete отвечает обычно, если вы набираете один раз и ждете пока вы услышите звонок (например, в США 11 звонков.).
- (2) Код пользователя запрашивается только один раз..
- (3) Если вы промедлите более 50 секунд не подавая никаких команд, то PowerMaxComplete автоматически отключится от телефонной линии.

В. Выполняемые команды

Command	Keying Sequence
Снятие с охраны	[★]→[1]→[#]
Охрана Част Охр	[★]→[2]→[#]
Охрана Периметр Мгнов.	[★]→[2]→[1]→[#]
Охрана Периметр Мгнов.	[★]→[3]→[#]
Охрана Взятие Мгнов.	[★]→[3]→[1]→[#]
Охрана Взятие С Контр.	[★]→[4]→[#]
Охрана Взятие Мгнов С Контр.	[★]→[4]→[1]→[#]
Активация PGM выхода	[★]→[5]→[0]→[0]→[1]→[#]
Деактивация PGM выхода	[★]→[5]→[0]→[0]→[0]→[#]
Статус системы	[★]→[9]→[#]
Выход (конец связи)	[★]→[9]→[9]→[#]

Сообщения на частный телефон

Контрольная
Панель



Установщик может запрограммировать PowerMaxComplete на передачу сообщений на частные телефоны:

будут посылаться следующие сигналы сирены :

* ПОЖАР: вкл-вкл -вкл-пауза.... (- - - - -

** ОГРАБЛЕНИЕ: постоянно вкл
(—————)

*** ТРЕВОГА: 2-х тоновая сирена; как на скорой помощи.

Группа1 имеет наивысший приоритет, а **Группа3** наименьший.

Когда удаленный телефон отвечает, передается речевое сообщение, состоящее из адреса дома и типа произошедшего события. Например, если сработал детектор дыма в доме Смита, то будет передано следующее сообщение:

“В доме Смита - Пожарная Тревога.”

Если контролируемый человек, находящийся в доме Иванова не проявляет активности, то будет передано следующее сообщение:

“В доме Иванова - Нет активности”

Вызываемый телефон должен подтвердить получение сообщения (как будет объяснено позже). но если подтверждение не передано, то сообщение будет постоянно повторяться в течение 45 секунд. Через 45 секунд PowerMaxComplete отключает линию и начинает дозваниваться по остальным запрограммированным телефонам.

Вызываемый телефон может подтвердить получение сообщения нажатием нужной кнопки тонального вызова.

Command	Key
Только подтверждение: PowerMax разъединяет телефонную линию и запоминает получение подтверждения	2

Command	Key
Подтверждение и прослушивание: Охраняемая зона будет прослушиваться в течение 50 секунд. Можно продолжить прослушивание нажав (3) до того, как PowerMax разъединит линию или нажать (1) для разговора.	3
Подтверждение и получение информации о статусе системы: PowerMax передаст речевое сообщение о статусе системы. Например: Режим охраны выключен - система готова Режим охраны выключен - открыта задняя дверь Режим охраны выключен - тревога в памяти	9

Дистанционное управление при помощи SMS

Система PowerMaxComplete с GSM модемом может отвечать на SMS команды с любого сотового телефона, только если команда “УДАЛЕН ДОСТУП ВКП” была запрограммирована системным установщиком.

Различные команды SMS описаны в следующей таблице (описание процесса рассылки SMS сообщений описаны в руководстве пользователя сотового телефона). В этой таблице, “<код>” означает 4-значный код пользователя и пустое место просто означает пустое место.

SMS Command List

	Команда	Формат SMS
1	Охрана Полн Охр	“AWAY < код >” or “AW < код >”
2	Охрана Полн Охр	“AWAY INST < код >” or “AWI < код >”
3	Полная Охрана Ключ.Режим	“LATCKKEY < код >” or “LK < код >”
4	Охрана Взятие Мгнов С Контр.	“LATCKKEY INST < код >” or “LKI < код >”
5	Охрана ЧАСТ ОХР	“HOME < код >” or “HM < код >”
6	Охрана Периметр Мгнов.	“HOME INST < код >” or “HMI < код >”
7	Снятие с охраны	“DISARM < код >” or “DA < код >”
8	Включение PGM	“PGM ON < код >”
9	Выключение PGM	“PGM OFF < код >”
10	Установка домашнего кода (см.прим.)	“HOUSE NAME < код > <дома ID>” or “HN <код> <дома ID>”
11	Запрос Статуса	“STATUS < код >” or “ST < код >”

СПЕЦИАЛЬНЫЕ ФУНКЦИИ

Примечание: ID код включает до 16 букв, например, JOHN'S HOUSE.

Сообщения при помощи SMS

Эта функция применяется, если установлен GSM модем. Система PowerMaxComplete может посылать SMS сообщения на зарегистрированные SMS телефоны (до 4). (регистрация SMS производится установщиком). Посылаемые SMS сообщения просты в понимании и поэтому не описываются в этом руководстве. Например, сообщение SMS messages:

- ДОМ ДЖОНА
ПОЛНАЯ ОХРАНА
- ДОМ ДЖОНА
СНЯТО
- ДОМ ДЖОНА
POWERMAX: РАЗР БАТ
ГАРАЖ: РАЗР БАТ
- ДОМ ДЖОНА
СТАТУС СООБЩ 01
(показан список событий)

Примечание

Сообщения могут быть посланы только на тот телефон, чей номер не заблокирован пользователем!

Рассылка сообщений на пейджер



Как только система PowerMaxComplete будет запрограммирована для рассылки сообщений на пейджер, пользователь пейджера должен быть проинформирован об интерпретации цифрового сообщения, что появляется на его пейджере.

Связь с пейджером имеет место когда:

- Система PowerMaxComplete набирает телефонный номер пейджера, ждет 5 секунд и затем посылает цифровое сообщение.
- Сообщение, передаваемое PowerMaxComplete на пейджер является набором цифр:



Рисунок 6. Структура сообщения на пейджер
Получающий сообщение видит только часть сообщения "YYY -OZZ#", которая может быть интерпретирована используя следующую кодировку:

Тип события (YYY) закодированы как:

Event	Code	Event	Code
Тревога	919	Fire\Пожар	515
Проблема\Не исправность	818	Close\Закрытие	101
Аварийная	717	Open\Открытие	102
Тревога	616	Latchkey\Ключевой режим	103

ZZ –это номер зоны, в которой происходит событие или номер пользователя в случае событий Закрытие, Открытие и Ключевой режим.

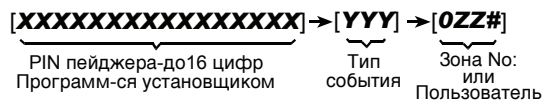
Пример 1: Сообщение "919-003":

Ото значит, что тревога в зоне No. 3.

Пример 2: Сообщение "101-008":

Это значит, что система была закрыта (поставлена на охрану) пользователем No. 8.

Проведение теста перемещением

Проведение теста перемещением это совершенно необходимая операция, с помощью которой вы проверяете работу всех детекторов без реального вторжения злоумышленников и при выключенной сирене. Тест должен производиться не реже одного раза в неделю и должен охватывать все детекторы и все зоны.

Примечание: При проведении теста, суточная зона (24-часа) не выдает тревогу при нарушении, но пожарная зона должна функционировать нормально.

Ниже описаны операции типичного проведения теста перемещением.

- Нажмите кнопку .
- На дисплей будет выведен запрос ввода кода:
- Введите ваш код. Сирена включится на 2 секунды. А на дисплей будет выведено:
- Пройдите через все защищаемые зоны и убедитесь, что все детекторы без исключения выдали сигнал тревоги (перемещайтесь в поле зрения детекторов движения и откройте / закройте защищаемые окна и двери). При каждом переключении детектора:
-Зуммер выдает "сигнал победы".
-На дисплей выводится номер и название нарушенной зоны,

Пример 1: Вы переключили детектор движения в жилой комнате (зона 11). На дисплей будет выведено:

ЖИЛАЯ КОМНАТА



Z11 НАРУШЕНА

Через 5 секунд на дисплей будет выведено:

ТЕСТИРОВАНИЕ

Пример 2: Вы открыли окно в комнате для гостей (зона 13). На дисплей будет выведено:

ГОСТИНАЯ



Z13 ОТКРЫТА

After 5 seconds the display will revert to:

ТЕСТИРОВАНИЕ

E. По окончании последовательно нажимайте кнопку . На дисплей будут выводиться результаты теста - зона за зоной в возрастающем порядке:

ГОСТИНАЯ

↶ (меняется) ↷

Z13 ГОТОВА

Или: "Zxx НЕ ГОТОВА" если нет ответа из зоны Z13.

F. Для продолжения проведения теста нажмите



Для выхода из режима нажмите 

На дисплей будет выведено:

<OK> ДЛЯ ВЫХОДА

G. Нажмите . Дисплей вернется в нормальное состояние.

7. Установки пользователя

Какие установки вам необходимы?

Установщик поставляет вам полностью готовую к применению систему в которой запрограммированы ваши требования и пожелания, но несколько установок и настроек вам все-таки необходимо произвести.

Примечание: Вы можете попросить установщика произвести эти установки (исключая телефонные номера сопровождения, которые вводятся каждый раз для связи с вами и кодов пользователей, которые желательно держать в секрете).

Установки пользователя включают:

- **Обходные Зоны** - Устанавливается какие зоны будут обходными (недоступны) в течении не охраняемого периода и последующего охраняемого периода.
- **Чтение списка обходных зон** - "обойден. зоны" – поочередное отображение на дисплее номеров и имен обходных зон.
- **Восстановление предыдущей схемы обхода** - "план посл. обхода" – повторное использование предыдущей схемы обхода после снятия с охраны, но все еще сохраненной в памяти PowerMaxComplete.
- **Программирование 4-х телефонных номеров*** - Установка 1^{го}, 2^{го}, 3^{го} and 4^{го} телефонных номеров на которые система будет посылать сообщения.
- **Установка кодов *** – программирование вашего секретного кода и 7 дополнительных кодов для других пользователей. Коды с 4 по 8 являются "ключевыми" (см. Раздел 2.9).
- **Ввод кнопочных передатчиков*** - Запоминание системой PowerMaxComplete ID кодов каждого передатчика (многокнопочные, типа SecureCode , беспроводные передатчики), для последующего ответа PowerMaxComplete .на команды , посылаемые этими передатчиками.
- **Установка опции автоохраны*** - Включение и выключение автоматической охраны .
- **Установка времени автоохраны** – Установка времени автоматической охраны.
- **Использование опции пронзительной сирены*** - включение \ выключение LOW/MID/HI (высокий/средний/низкий) короткого, пронзительного звука сирены во время постановки на охрану и снятия с охраны. Все опции применимы для беспроводной сирены. Для обычной сирены обратитесь к LOW, MID и HI опциям как "squawk enable"(включение пронзит. сирены).
- **Установка времени и формата времени*** - корректировка часов формата времени.

- **Установка даты и формата даты*** - корректировка встроенных календаря и формата даты..
- **Установка расписания*** - Установка расписания для приборов, активация функций старт/стоп.

* Эта опция доступна только если введен код владельца.

Вход в меню настроек пользователя

На рисунке 7 как войти в меню настроек пользователя (Устан. Ползов menu).



Рисунок 7 – Вход в меню настроек пользователя

Параграфы выше содержат инструкции Установок Пользователя (Устан. Ползов). С подробным объяснением. Однако, если вы хотите получить полное описание входа в меню Установок Пользователя. Обратитесь к рисунку 8. Вы можете использовать этот рисунок как руководство в процессе установок, вместо чтения этих параграфов.

Зоны обхода

А. Общее руководство

Общее руководство

Вы можете запрограммировать PowerMaxComplete так, чтобы обходить (bypass) выбранные зоны, независимо функционирует она (не нарушена) или "открыта" (нарушена). «Обход» зон позволяет людям свободно перемещаться в определенных зонах, хотя система находится в режиме охраны. **Пожарная зона не может быть обходной.**

Помните – обход зон ставит под угрозу охрану!

Обход зон должен быть выполнен пока система находится в неохраняемом режиме.

Примечание: Обход зон будет выполнен в течении только одного периода снятия с охраны – тревоги. Снятие системы с охраны после ее постановки на охрану приостановит схему обхода, которая может быть вызвана позже, если это необходимо.

В. Процедура обхода

После успешного введения вашего кода пользователя, на дисплее будет выведено:

РЕЖИМ ОБХОДА

Если вы нажмете , то на дисплее будет выведено номер, состояние и имя первой зоны. Возможны три состояния:

- **Открыта:** Зона не охраняется- вы можете обойти ее, если вы не хотите или не знаете как решить проблему сейчас.
- **Обход:** Обход зоны выполнен (процесс выполнен, но система не охраняется).
- **Функциональный:** Если зона функционирует нормально, то ее состояние описывается как "Functional" (функциональное).

Мы предлагаем считать зону 1 открытой и выполнить ее обход., и остальные зоны считать функциональными.

Кнопка	Дисплей
	Z01: ОТКРЫТА ↶ (меняется) ↷ КУХНЯ
	<OK> ДЛЯ ОБХОДА
	Z01: ОБОЙДЕНА ↶ (меняется) ↷ КУХНЯ
 (если вы хотите посмотреть)	Z02: ФУНКЦИОН. ↶ (меняется) ↷ ВХОДНАЯ ДВЕРЬ

состояние следующей зоны)



РЕЖИМ ОБХОДА

Сейчас вы можете выбрать любую из опций в меню Установок Пользователя (УСТАН. ПОЛЗОВ мени) или выйти из программирования нажав на кнопку . Когда на дисплее появиться

Когда на дисплее появиться .

После окончания процесса обхода зоны мигает **ОБХОД:**



ГОТОВ ОБХОД

or НЕ ГОТОВ ОБХОД

Эта индикация остается на экране пока система не охраняется, и исчезнет, как только система будет поставлена на охрану.



Примечание: Сообщение ОБХОД будет меняться на другие сообщения: Проблема, Память и Сообщение.

С. Процедура деактивации обхода зон

Предполагается, что вы захотите восстановить зону для работы после завершения схемы обхода. Просто снова вызовите меню РЕЖИМ ОБХОДА (см.пар. выше), и нажмите  или  пока зоны, которые вы хотите восстановить ("необход") не появятся на дисплее.

Действие На дисплее

	Z22: ОБОЙДЕНА ↶ (меняется) ↷ ЖИЛАЯ КОМНАТА
	<OFF> ОТМ. ОБХ.
	Z22: ФУНКЦИОН ↶ (меняется) ↷ ЖИЛАЯ КОМНАТА

Сейчас вы можете нажать  и затем выбрать любой из пунктов в меню УСТАН. ПОЛЗОВ или нажмите  для выхода из программирования. Когда на дисплее появиться <OK> ДЛЯ ВЫХОДА - нажмите .

Просмотр списка зон обхода

После успешного введения вашего кода пользователя, на дисплее появиться:

РЕЖИМ ОБХОДА

Нажмите  на дисплее появиться:



ОБОЙДЕН. ЗОНЫ

Нажмите  на дисплее появиться:

УСТАНОВКИ ПОЛЬЗОВАТЕЛЯ

СПИСОК ОБОЙД ЗОН

Если вы нажмете , на экране появится номер, состояние и имя первой зоны обхода (обойдена).

Вы можете нажимать  для поочередного просмотра зон обхода, в соответствии с их порядковым номером. Когда это выполнено, нажмите  и вы вернетесь к **ОБОЙДЕН. ЗОНЫ** а нажатие  вернет вас к **<OK>** для ВЫХОДА.

Вызов предыдущей схемы обхода (Bypass)

Постановка на охрану системы с несколькими зонами обхода является частичной охраной. Идентичная частичная постановка на охрану может быть повторена путем вызова предыдущей схемы обхода (что осталась в памяти при снятии с охраны).

После успешного введения вашего кода пользователя, на дисплее появится:



РЕЖИМ ОБХОДА

нажмите  дважды и на экране появится:



ПЛАН ПОСЛ ОБХОДА

Выполните следующее:

Действие На дисплее

  **<OK>** для ВЫЗОВА

  **ПЛАН ПОСЛ ОБХОДА**

Вы можете сейчас выбрать любой пункт меню УСТАН. ПОЛЗОВ или выйти из программирования нажав . Когда на дисплее появится **<OK>** для ВЫХОДА - нажмите **<OK>** .

Программирование телефонных номеров





Вы можете установить 1-ый, 2-ой, 3-ий и 4-ый телефонные номера, на которые система будет посылать сообщения о событиях и они программируются установщиком.

Вы можете попросить установщика установить только часть телефонных номеров.



После успешного введения вашего кода владельца, нажимайте кнопку  (если необходимо) пока на дисплее не появится:

НОМЕР ТЕЛЕФОНА

Вы можете запрограммировать 4 номера:

Действие	На дисплее
	1 част тел No
	XXXXXXXXXX
[ввод Tel. No.]	XXXXXXXXXX
	XXXXXXXXXX
	1 част тел No
	2 част тел No

Продолжайте и установите все телефонные номера до 4.

Вы можете выбрать любой пункт меню УСТАН. ПОЛЗОВ или выйти из программирования нажимая  пока на дисплее не появится **<OK>** для ВЫХОДА и затем нажмите **<OK>** .

Установка кодов пользователя

Максимум восемь 4-значных кодов может быть запрограммировано. Всего возможно $(10)^4 = 10000$ комбинаций кодов пользователя. Введите Мастер Код (см. выше – Вход в меню настройки пользователя), нажмите  пока на дисплее не появится:

КОДЫ ПОЛЗОВ

Код пользователя 1 заменяет, установленный на заводе код владельца.

Этот код предназначен для владельца системы. Этот код не может быть стерт.

Коды пользователей 2 и 3 предназначены для других пользователей системы - членов семьи или сотрудников.







Коды пользователей с 5го до 8го предназначены для "ключевых пользователей" (см. пар 2.9 о ключевом режиме).

Внимание! Код "0000" недействителен. Не используйте его.

Примечание: Код принуждения определенный установщиком (2580 по умолчанию) не может быть выбран как нормальный код пользователя. Любые попытки запрограммировать его будут отвергнуты PowerMaxComplete.

УСТАНОВКИ ПОЛЬЗОВАТЕЛЯ

Для программирования кодов выполните следующее:

Действие	На дисплее
	Код 1: _____
	Код 1: 0 0 0 0
 [4-digit введите e.g. 6854	Код 1: 685 4
	Код 1: 6854
	Код 2
Продолжайте и установите все коды до 8.	
	Код 8: 5537
	Коды пользов

Вы можете выбрать любой пункт меню УСТАН. ПОЛЗОВ или выйти из программирования нажимая  пока на дисплее не появится <OK> ДЛЯ ВЫХОДА и затем нажмите



УСТАНОВКИ ПОЛЬЗОВАТЕЛЯ

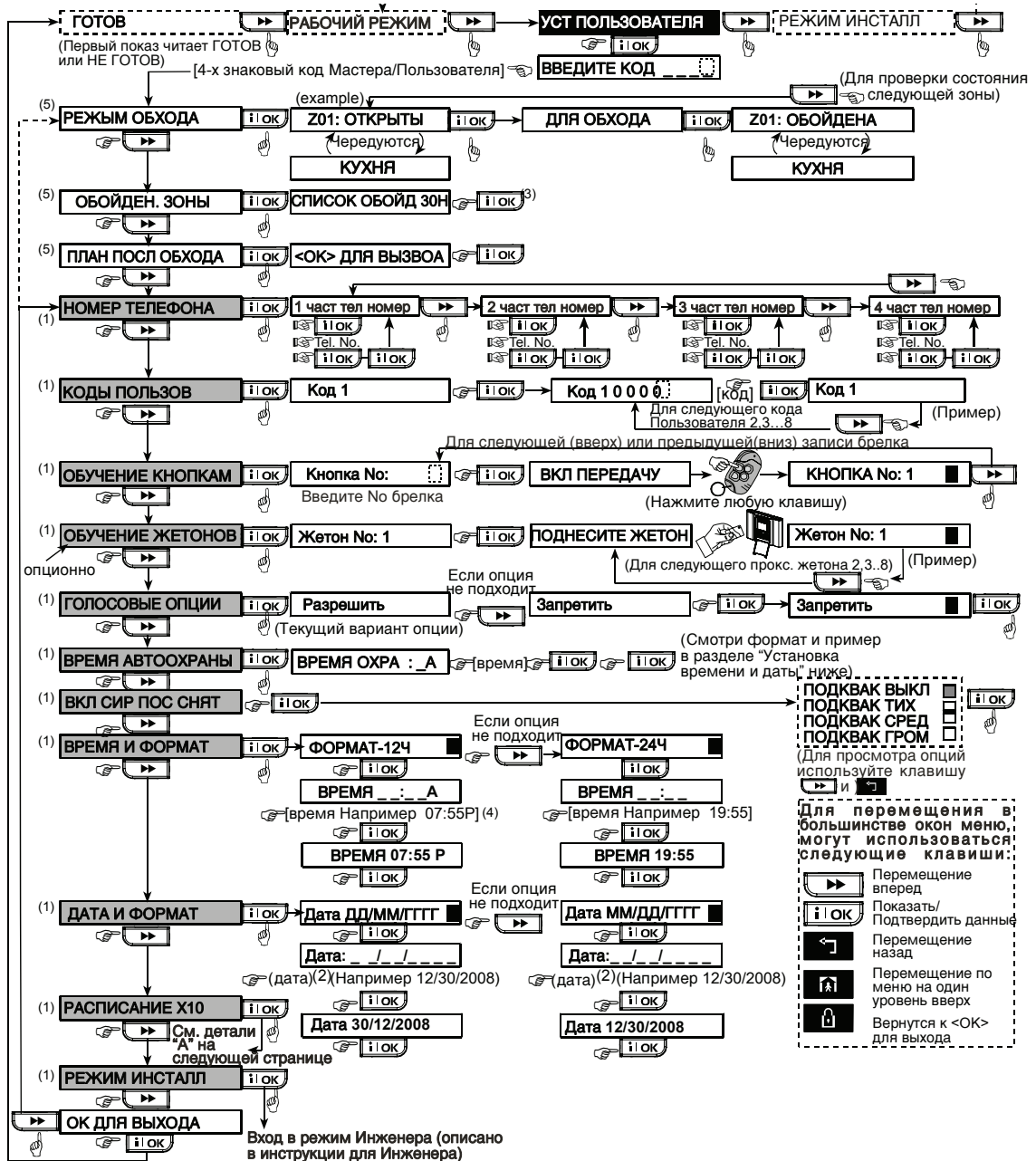

Примечания:

- (1) Функции в темных рамках доступны только если введен код владельца.
- (2) Для года, введите только две последние цифры.
- (3) Нажмите **i OK** и на дисплее появится номер, состояние и имя первой зоны обхода. Нажмите **→** для просмотра всех зон обхода.
- (4) Для входа в «А» (AM) нажмите **4 P** (или одну из трех кнопок над ней), для входа в «Р» (PM) нажмите **1 2** (или одну из трех кнопок над ней).
- (5) Меню SET/SHOW/RECALL BYPASS доступно если установщиком был выбран «ручной» режим обхода (bypass) через PowerMaxComplete.

Рисунок 8 – Установки пользователя



Рисунок 8 Пояснение "А" – Функция расписания

Регистрация кнопочных передатчиков

Используются многокнопочные передатчики типа CodeSecure™. Восемь пользователей системы могут быть обеспечены этими передатчиками. Ваша панель управления должна распознавать идентификационные коды (ID) каждого передатчика и отвечать на их команды.

До выполнения операции соберите все передатчики и убедитесь, что во все передатчики установлены аккумуляторы.

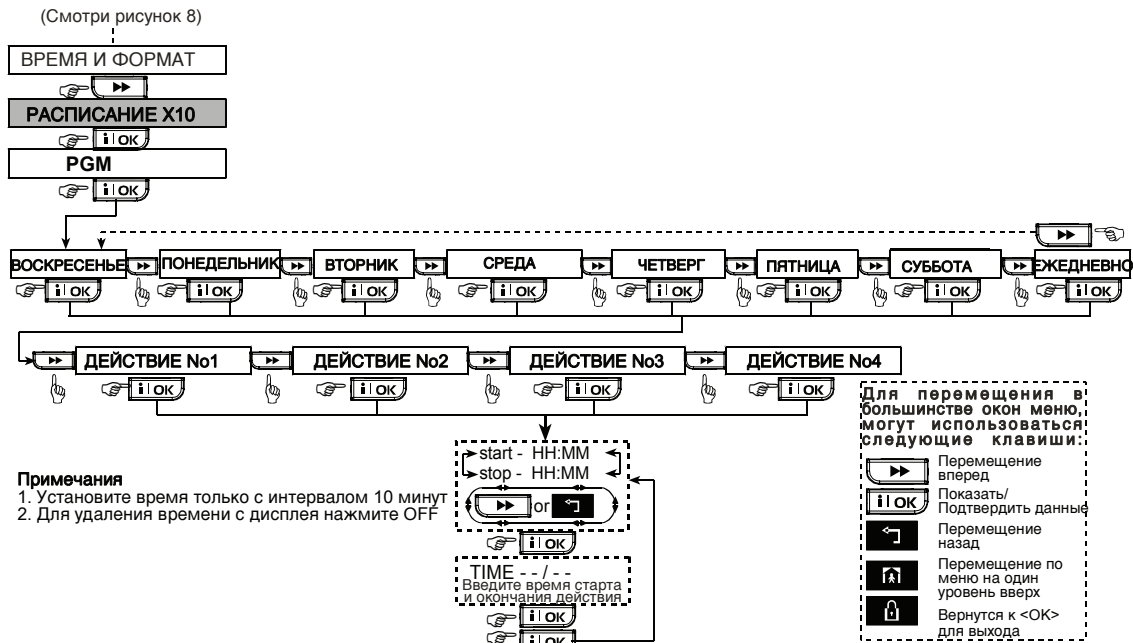
Ввод кнопочных передатчиков включает следующие шаги:

A. После успешного введения Кода владельца нажимайте кнопку пока на дисплее не появится:

ОБУЧЕНИЕ БРЕЛКОВ

B. нажмите на дисплее появится:

БРЕЛОК No: _____

C. Предполагается, что передатчик, который вы собираетесь ввести имеет номер No. 5. Допустим, что ячейка памяти No. 5 – свободна, не было введено передатчика в эту ячейку – нажмите кнопку <5>. На дисплее появится:

БРЕЛОК No: 5

Светлое пространство в правом углу рамки говорит о том, что данная ячейка памяти свободна.

D. Нажмите . На дисплее появится запрос произвести передачу с выбранного вами передатчика:

ВКЛ ПЕРЕДАЧУ!

E. Произведите передачу с выбранного передатчика нажатием одной из его кнопок. Прозвучит мелодия победы ("Happy Tune") (- - - —) и на дисплее появится:

БРЕЛОК No: 5

Темный квадрат в правом углу рамки говорит о том, что выбранный вами передатчик No. 5 был успешно введен.

Примечание :Если этот же передатчик был уже введен в другом месте, то дважды последовательно прозвучит мелодия победы

F. С этого пункта вы можете продолжать в нескольких направлениях:

- Если вы хотите ввести следующий передатчик, выберите желаемый номер:

-Нажатием и по возрастающей(6→7→8.....)



- Нажатием и по убывающей (4→3→2.....)

- Нажатием → <передатчик #>.

- Для перехода в главное меню нажмите

На дисплее появится:
 <OK> ДЛЯ ВЫХОДА

УСТАНОВКИ ПОЛЬЗОВАТЕЛЯ

Сейчас вы можете просмотреть и выбрать другой режим в меню Пользователя (нажатием  или ).

Удаление передатчика

Занятая ячейка памяти должна быть очищена (введенный ID должен быть удален) до введения нового ID. Для удаления существующего ID выполните следующее:

A. Выберите ячейку памяти как описано в предыдущем пар. шага А-С. Если, например, вы выбрали передатчик **№. 5**, на дисплее появится:

БРЕЛОК №. 5 

B. Нажмите . На дисплее появится:

<OFF> для удаления

C. Нажмите . На дисплее появится:



Брелок №. 5

Темный квадрат в правом углу исчезнет. Теперь можно вводить новый ID. А также можно оставить эту ячейку памяти свободной и просто выйти из главного меню.

Обучение жетонов (опционально)

Проксимити жетоны позволяют исполнять различные команды без необходимости ввода кодов. Например: постановка \снятие с охраны, чтение журнала, ит.д. В любой момент, когда система запрашивает код, Вы можете просто использовать жетон вместо ввода кода пользователя.

Когда система снята с охраны, поднесите жетон, на экране появится "<OK> для ПОЛН ОХР". Теперь можете нажать  для мгновенной постановки системы под охрану. Также по истечении 3 секунд система встанет под охрану автоматически (появится сообщение "покиньте объект"). Поднесите жетон еще раз, чтобы снять с охраны.

Вместо нажатия  (см. выше), можно нажать  один / два раза (сообщение "<OK> для ЧАСТ. ОХР" / "<OK> для снятия" будет показано) и нажать  для ЧАСТ.ОХР постановки / снятия.

Контрольная панель посылает радиосигнал. Проксимити жетон, прописанный в системе, передает сигнал обратно панели.

До 8 проксимити жетонов могут быть прописаны в РМPRO.

Регистрация проксимити жетонов включает в себя следующие действия:

A. Введите Мастер код (см. Вход в меню пользователя), Нажмите  (несколько раз) пока на дисплее не отобразится:

ОБУЧЕНИЕ ЖЕТОНОВ

B. Нажмите . На дисплее отобразится:

ЖЕТОН №: 1

C. Нажмите . Вам будет предложено поднести жетон к панели:

ПОДНЕСИТЕ ЖЕТОН

D. Поднесите жетон к левой нижней части контрольной панели. В подтверждение, прозвучит «сигнал победы» (- - - —) и на дисплее отобразится:

ЖЕТОН №: 1 

В правом углу появится черный прямоугольник, означающий, что жетон успешно зарегистрирован.

E. Нажмите  и зарегистрируйте (2, 3,...8), жетоны, как показано в пункте D.

F. С этого момента вы можете:

- Если вы хотите зарегистрировать другой жетон:



- нажмите  чтобы дойти до (6→7→8....)

- нажмите  чтобы вернуться к (4→3→2....)

- нажмите  → <жетон#>.

- Чтобы вернуться к основному меню, нажмите . На дисплее отобразится:

<OK> ДЛЯ ВЫХОДА

Теперь вы можете продолжить работу с меню Настройки пользователя (нажимая  или .

Удаление проксимити жетонов

Ячейки памяти, относящиеся к жетонам должны быть очищены (зарегистрированные ID должны быть удалены) перед регистрацией новых ID. Чтобы удалить существующий ID:

A. выберите нужную ячейку памяти, как описано в предыдущем параграфе, шаги А-С. Если, к примеру, вы выбрали **жетон №. 5**, на дисплее отобразится:

ЖЕТОН №. 5 

В. Нажмите . Дисплей изменится на:

 для удаления

С. Нажмите . Дисплей изменится на:

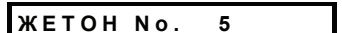

 ЖЕТОН No. 5

Обратите внимание- черный прямоугольник справа исчез. Теперь вы можете прописать новый ID. Также возможно просто очистить ячейку и выйти в основное меню.



Автоматическая постановка на охрану

Вы можете установить будет ли система поставлена на охрану автоматически. После успешного введения кода владельца нажимайте  пока на дисплее не появится AUTO ARM OPTION.



С этого пункта выполните следующее:

Действие	На дисплее
	автооохр вкл  (если это текущий вариант)

Если выкл 	автооохр выкл
---	---------------

	автооохр выкл 
---	---

	ОПЦИИ АВТОООХРАНЫ
---	-------------------

Сейчас вы можете выбрать любой пункт меню УСТАН. ПОЛЗОВ или выйти из программирования нажимая  пока на дисплее не появится <OK> ДЛЯ ВЫХОДА и затем нажмите .

Установка времени постановки на охрану

После успешного введения кода владельца нажимайте  пока на дисплее не появится:

 ВРЕМЯ АВТОООХРАНЫ

С этого пункта выполните следующее:

Действие	На дисплее
	время охрн : A

 например
12:55 A

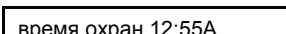

	время охрн 12:55 A
---	--------------------

	ВРЕМЯ АВТОООХРАНЫ
---	-------------------

Примечания:

- Для выбора 12/24 часового формата времени обратитесь к пар. ниже.
- Нажмите "*" для входа А (AM), или нажмите "#" для входа Р (PM).



Активация функции пронзительной сирены

Вы можете установить, что система будет активировать (или нет) сирену (высокий/средний/низкий уровень звука) на короткий период при постановке на охрану (1 гудок зуммера) и снятии с охраны (2 гудка зуммера) только при помощи клавиатуры.

После успешного введения кода владельца нажимайте  пока на дисплее не появится:

 ВКЛ СИР ПОС СНЯТ



С этого пункта выполните следующее:



Действие	На дисплее
	подквак выкл  (если это текущий вариант)

Если выкл -  	подквак тих
---	-------------

Если выкл -  	подквак сред
---	--------------

Если выкл  	подквак гром
---	--------------

Если выкл  	подквак гром 
---	--

Сейчас вы можете выбрать любой пункт меню УСТАН. ПОЛЗОВ или выйти из программирования нажимая  пока на дисплее не появится <OK> ДЛЯ ВЫХОДА и затем нажмите .





УСТАНОВКИ ПОЛЬЗОВАТЕЛЯ

Установка времени и формата времени

После успешного введения кода владельца нажимайте  пока на дисплее не появится:







ВРЕМЯ И ФОРМАТ



А. Если выбирается 12-часовой формат выполните следующие операции:

Действие	На дисплее
	ФОРМАТ - 12Н (если это текущий вариант)
	ВРЕМЯ _ : _ А
 (цифры времени) (напр. 12:55А)	ВРЕМЯ 12:55А
	ВРЕМЯ НН:ММ А

Примечание: Для входа "А" (до 12 часов дня) - нажмите [*] или для входа "Р" (после 12 часов дня) - нажмите [#].

В. Если выбирается 24-часовой формат выполните следующие операции:





Действие	На дисплее
	ФОРМАТ - 12Н
	ФОРМАТ - 24Н
	ВРЕМЯ _ : _
 (цифры времени) (напр. 19:55)	ВРЕМЯ 19:55
	ВРЕМЯ 19:55
	ВРЕМЯ НН:ММ



Сейчас вы можете выбрать любой пункт меню УСТАН. ПОЛЗОВ или выйти из программирования нажимая  пока на дисплее не появится <ОК> ДЛЯ ВЫХОДА и затем нажмните .

Установка даты и формата даты

После успешного введения кода владельца нажимайте  пока на дисплее не появится ДАТА И ФОРМАТ.

С этого пункта выполните следующее.

Действие	На дисплее
	ДАТА ММДДГГГ
Если выкл 	ДАТА ДДММГГГ
	ДАТА _ / _ /
[Enter date] (e.g. 01/01/2002)	ДАТА 01/01/2002
	ДАТА 01/01/2002
	ДАТА ДДММГГГ

Сейчас вы можете выбрать любой пункт меню УСТАН. ПОЛЗОВ или выйти из программирования нажимая  пока на дисплее не появится <ОК> ДЛЯ ВЫХОДА и затем нажмните .

Функция расписания

Функция расписания позволяет включать и выключать приборы. Вы можете выбрать день (Воскресенье, понедельник, вторник, Среда, Четверг, Пятница, Суббота или ежедневно) и затем выбрать действие включить/выключить определенного прибора. Этот процесс показан на рисунке 8 (DETAIL A).

Режим Установщика

Если опция РАЗРЕШ ПОЛЬЗ (разрешение пользователя) была запрограммирована установщиком, то установщик имеет доступ к РЕЖИМ ИНСТАЛЛ только с разрешения пользователя (используя код пользователя).

8. Чтение списка событий

Описание списка событий

Все события сохраняются в памяти списка событий - последние 250 событий. Вы можете получить доступ к этому списку, просмотреть события одно за другим и сделать необходимые технические и функциональные заключения. Если список событий заполнен (число событий превышает 250), то новые события записываются поверх самых старых.

Для каждого события также запоминаются дата и время. Когда вы просматриваете список, то события выводятся в хронологическом порядке - от последнего события к более ранним. Так как место на дисплее ограничено, то сначала выводится название события, а затем дата и

время. Два дисплея поочередно выводятся несколько раз пока вы не нажмете кнопку **i OK** для перехода к более раннему событию или по истечении времени автоматического отключения - через 4 минуты система возвращается в нормальный рабочий режим.

Доступ к списку событий производится путем нажатия кнопки (★) и последующего ввода кода владельца.

Для чтения списка событий вы можете воспользоваться рисунком 9 как руководством, вместо прочтения пошаговой инструкции чтения списка событий.



Рисунок 9. Использование списка событий

Процедура чтения

Для чтения списка событий выполните следующие операции:

A. Когда система находится в нормальном состоянии нажмите кнопку (★). На дисплее появится:

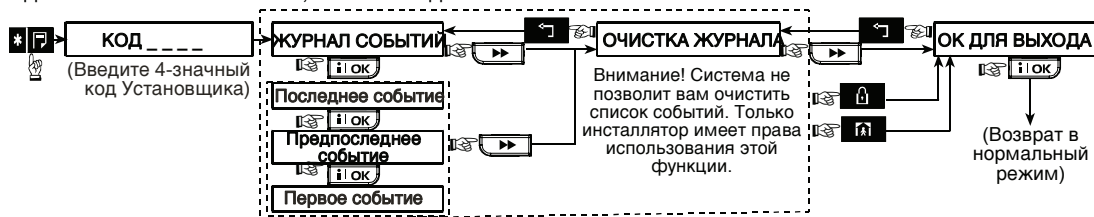
ВВЕДИТЕ КОД

B. Введите текущий код Установщика. Если код введен правильно, то будет выдан "сигнал победы", а на дисплее появится:

ЖУРНАЛ СОБЫТИЙ

Важно! Введение неверного кода 5 раз подряд приведет к 30-ти секундной блокировке клавиатуры.

C. Нажмите кнопку **i OK**. Будет выведено последнее событие. Предположим, что последнее событие - это тревога в зоне 13. Тогда на дисплее будет выведено:

Z13 ТРЕВОГА

И затем:

09 / 02 / 99 3:37 P

Два сообщения будут поочередно выводиться на дисплей пока вы не нажмете кнопку **i OK** для перехода к следующему событию, или пока не истечет время автоматического отключения (4 минуты).

D. Нажмите кнопку **i OK** столько раз, что бы прочитать сообщения о всех необходимых вам событиях.

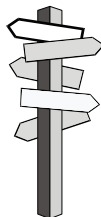

Для выхода из списка событий:

-нажмите **↑** или **↓** в любое время и на дисплее появится:

<OK> ДЛЯ ВЫХОДА

- Нажмите **i OK**. Система вернется в нормальный рабочий режим.

9. Обслуживание

Замена аккумулятора

Панель управления PowerMaxComplete питается от электросети, а также имеет аккумулятор резервного питания 7.2/9.6 V (см. стикер на крышке аккумулятора) на случай отключения электроэнергии. Очень важно поддерживать аккумулятор в хорошем состоянии и немедленно заменять его при получении следующего автоматического сообщения о неисправности.

РАЗР БАТ ПАНЕЛИ





Рисунок 10. Замена аккумулятора

Примечание: Удаление крышки аккумуляторного отсека приведет к включению «тамперной» тревоги - индикатор неисправности будет гореть и сообщения «Память» и «Проблема» будут мигать на дисплее. Если на этой стадии вы нажмете кнопку , «ТРЕВОГА, ТАМПЕР!» и «ОТКРЫТ ТАМПЕР» появятся на экране в дополнение к «РАЗР АКК ПАНЕЛИ».

При правильной установке аккумулятора индикатор ПРОБЛЕМА должен погаснуть. Сообщение «ПАМЯТЬ» будет мигать на дисплее (т.к. включена тамперная тревога). Эта надпись исчезнет после

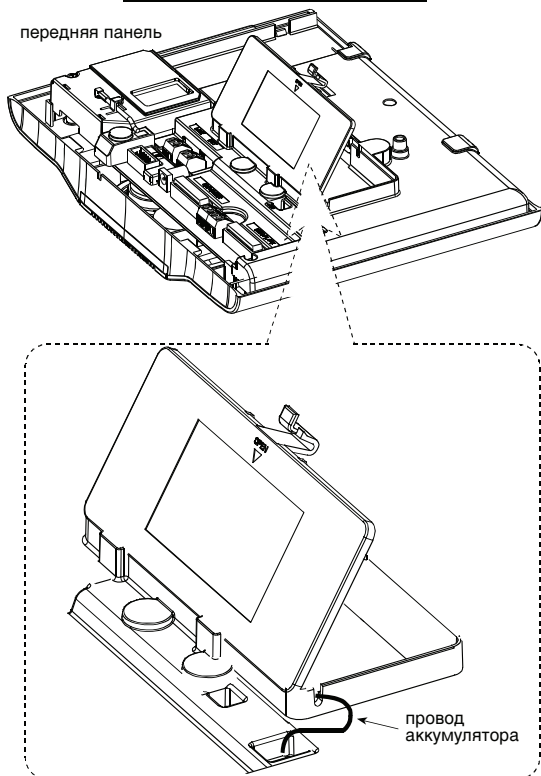
постановки на охрану системы и немедленного снятия ее с охраны до начала выходной задержки.

Замена аккумуляторов беспроводных устройств

Беспроводные детекторы поставляются с литиевыми аккумуляторами высокой емкости. Они служат несколько лет в зависимости от количества срабатываний и числа передач сигналов тревоги.

Однако, когда батарея разряжается то детектор посылает сообщение о разряде на панель управления. На дисплей выводится сообщение о неисправности вместе с информацией данной зоне.

Кнопочные передатчики используемые в системе питаются от алкалиновых аккумуляторов, которые служат не менее года, если не нажимать кнопки более 10 раз в день. Пользователь узнает о разряде по миганию индикатора передачи (вместо постоянного свечения) при нажатии кнопки.

Когда сообщение о разряде появляется первый раз, то его можно

рассматривать как предупреждение. Вам дается некоторое время (около 30 дней) для приобретения нового аккумулятора и замены старых, а детекторы и или пульты управления будут продолжать работать в течение этого периода. Однако, мы рекомендуем не откладывать надолго замену аккумулятора.

Для замены аккумулятора в детекторах используйте инструкции, прилагаемые к каждому из приборов. Если вы не имеете таких инструкций, то лучше обратиться к установщику и попросить его заменить аккумулятор в устройствах, выдающих сообщение о разряде.

Пульты дистанционного управления питаются от литиевых аккумуляторов 3 V . Если аккумулятор близок к разрядке, то при чтении списка событий PowerMaxComplete на дисплее появиться, например , "C01 разр. батареи" (означает, что у пульта дистанционного управления#01 низкий уровень зарядки аккумулятора), и прозвучит сообщение "PK ПУЛЬТ".

Для замены аккумулятора пульта дистанционного управления обратитесь к руководству пользователя МСМ-140+.

После замены аккумулятора детектор или пульт управления посылает сообщение "восстановление аккумулятора" на панель управления и сообщение "разр батареи" стирается.

Периодическое тестирование

Рекомендуется производить "тест перемещением" хотя бы один раз в неделю, чтобы убедиться, что все детекторы системы работают нормально. Выполните тест и если обнаружены проблемы, информируйте установщика.

Уход за панелью управления

Панель управления может быть испачкана грязными пальцами или запылиться после длительной эксплуатации. Протрите панель мягкой влажной тряпкой или влажной губкой, а затем насухо протрите ее.

Использование абразивов и жестких тканей запрещено. Также нельзя использовать растворители - керосин, ацетон и т. д. Это может повредить поверхность и замутить дисплей

10. Ограничения применения

Хотя, приобретенная вами панель управления очень надежна, она не может полностью решить проблему возможной кражи или пожара. Даже самые совершенные системы могут быть повреждены или случайно испорчены. Это может случиться по нескольким причинам:

Плохое обслуживание: Если система используется длительное время без периодического тестирования, то основные элементы, такие как детекторы или сирена могут выйти из строя без видимых признаков повреждений. Если сообщения о разряде аккумулятора игнорируется, то возможно отключение системы при отключении электроэнергии.

Сбой электропитания: Если на защищаемом объекте длительное время отключено электричество, то аккумулятор резервного питания может полностью разрядиться, и система будет отключена, и помещение не будет охраняться.

Неисправность телефонной линии: Телефонная линия может быть отключена или иметь короткое замыкание. В таком случае ваша система не сможет посылать сообщения на Центральную станцию.

Сирена не всегда может быть услышана:

Сирены или звонки, установленные снаружи или далеко от спальни могут не разбудить спящего человека. Закрытая дверь также может помешать услышать звук сирены.

Система может быть повреждена: Опытный технический специалист - взломщик может повредить некоторые детекторы или отключить систему. Также он может вычислить незащищенные пространства и "мертвые зоны".

Детекторы дыма имеют свои ограничения: Часто детекторы дыма вовремя не подадут тревогу из-за низкого уровня задымленности в доме или большого расстояния от места пожара.

Несмотря на это - наличие хорошей охранной системы необходимо для страховки от случайностей. В дополнение, пользователь должен регулярно тестировать систему, что быть уверенным в том, что она сработает в нужный момент.

Приложение А. Глоссарий

Этот список построен в алфавитном порядке. Описание терминов, подчеркнутых в тексте можно посмотреть отдельно в тексте выше.

Период отключения: Когда включается тревога, то в первую очередь активируется звук внутренней сирены на определенный период времени, который называется периодом отключения и определяется установщиком. Если вы случайно включили тревогу, то вы можете снять с охраны систему в течение этого периода, до того как активируется действительная сирена и будет послано сообщение о тревоге удаленному адресату.

Тревога: Есть два типа тревоги:

Громкая тревога – обе, внутренняя и внешняя сирены звучат постоянно и контрольная панель сообщает о событии по телефону.

Тихая тревога – нет сирены, но контрольная панель сообщает о событии по телефону.

Тревога может быть вызвана:

- Движением, обнаруженным детектором движения
- Изменением состояния детектора магнитного контакта-при открытии окон или дверей.
- Обнаружение дым детектором дыма.
- Тамперная тревога от одного из детекторов.
- Одновременное нажатие двух аварийных кнопок (panic).

Постановка на охрану : Постановка на охрану системы тревоги -это действие, которое подготавливает систему к активации тревоги, если была нарушена зона (детектор движения, открывание окна, двери и т.д.). Панель управления может быть поставлена на охрану в различных режимах (см. **ПОЛНАЯ ОХРАНА, ЧАСТ ОХР, INSTANT и LATCHKEY**).

Режим охраны AWAY (отсутствие): Это тип постановки на охрану, когда защищенное место полностью свободно (все отсутствуют). Все зоны, внутренние и периметра защищены.

Зоны звукового оповещения: Позволяют следить за действиями в охраняемом помещении, когда система снята с охраны. Когда зона звукового оповещения «открыта» зуммер подает два сигнала Однако, при закрытии зоны (возвращение в нормальное состояние) зуммер не подает сигнал. Вы можете использовать эту особенность для объявления посетителей или наблюдения за детьми. В организациях это можно использовать для подачи сигнала когда посетитель входит в помещение или когда персонал входит в зоны с ограниченным допуском.

Примечание: Ваш установщик никогда не назначит 24-часовые зоны или пожарную зону как зону оповещения, т.к. обе зоны активируют тревогу если были потревожены когда система была снята с охраны.

Хотя , если одна или более зон определены как зоны звукового оповещения, вы можете активировать и деактивировать функцию звукового оповещения.

Панель управления: Это устройство, включающее электронную схему и микропроцессор, управляет системой охраны. Она собирает информацию с различных датчиков, обрабатывает ее и отвечает. Также содержит интерфейс пользователя-кнопки управления, номерная клавиатура, дисплей и динамик.

Снятие с охраны: Противоположное постановке на охраны- действие, что возвращает панель управления в нормальный режим ожидания. В этом режиме только 24-часовые зоны и пожарная зона могут активировать тревогу, если были нарушены.

Потревоженная зона: Зона в состоянии тревоги (возможно открыта дверь или окно, или детектором было обнаружено движение). Нарушенная зона считается неохраняемой.

Принудительная постановка на охрану: когда одна из зон «открыта», то система не может быть поставлена на охрану. Первый способ решения этой проблемы- устранить причину «открытия» зоны (закрыть дверь или окно). Другой способ – это принудительная постановка на охрану-автоматическая деактивация зон, которые все еще «открыты» по окончании выходной задержки.

Зоны обхода не будут охраняться во время постановки на охрану. Даже если они закрыты (возвращены в нормальный статус, то зоны обхода не будут защищены до тех пор, пока система снята с охраны.

Разрешение на принудительную постановку на охрану программируется установщиком.

Режим охраны ЧАСТ ОХР (присутствие): Этот тип охраны используется, когда люди присутствуют на охраняемой территории. Классический пример – это ночные часы, когда семья готовится к отходу ко сну. При этом режиме зоны периметра защищены, а внутренние нет. Движение во внутренних зонах не будет вызывать тревогу, а нарушение зон периметра вызовет тревогу.

Мгновенная: Вы можете поставить систему на охрану в ВЗЯТИЕ МГНОВ. или в ПЕРИМЕТР МГНОВ. режиме, и отмените входную задержку для всех зон задержек в течении одного периода постановки на охрану.

Например, вы можете поставить систему на охрану в ПЕРИМЕТР МГНОВ. режиме и оставаться на охраняемой территории. Только защита зон периметра активна, и если к вам никто не должен прийти, то тревога во время входа через главную дверь будет являться преимуществом.

Для снятия системы с охраны без тревоги используйте вашу клавиатуру управления (которая обычно доступна без нарушения зон периметра) или используйте кнопочный передатчик.

«Ключевой» режим охраны: Ключевой режим это специальный режим охраны, в котором определены «ключевые» пользователи и будет посылаться «ключевое» сообщение при снятии системы с охраны.

Например, если родители хотят быть уверенны, что их дети вернулись со школы и сняли систему с охраны. Этот режим охраны возможен только в режиме ПОЛНАЯ ОХРАНА.

Беспроводной датчик магнитного контакта: Датчик магнитного контакта и беспроводной передатчик типа PowerCode. Детектор устанавливается на дверях и окнах и при открывании их посылает уникальный идентификационный код вместе с сигналом тревоги и различными другими сигналами о состоянии на панель управления. Панель управления, если она в это время не поставлена на охрану, будет считать систему «не готовой к постановке на охрану» пока не получит сигнал «восстановления» с этого детектора (при закрытии двери).

Беспроводной детектор движения: Пассивный инфракрасный датчик движения и беспроводной передатчик типа PowerCode. При обнаружении движения детектор посылает свой уникальный идентификационный код вместе с сигналом тревоги и другие сигналы состояния на панель управления. После передачи он находится в режиме ожидания следующего движения.

Зоны без тревоги: Ваш установщик может запрограммировать зоны для других целей, не для тревоги. Например, детектор движения, установленный в темном помещении может использоваться для включения света, когда кто-нибудь проходит по этой территории. Другой пример – миниатюрный беспроводной передатчик, зарегистрированный в зоне, что контролирует механизм открывания ворот.

Быстрая постановка на охрану: Постановка на охрану без использования кода пользователя. Панель управления не запрашивает ваш код пользователя, когда вы нажимаете одну из кнопок охраны. Разрешение на применение этого метода определяется установщиком при программировании.

Удаленный адресат: Ответчиком может быть профессиональная служба провайдера (центральная мониторинговая станция) или кто-нибудь (ваш родственник или друг), который согласен присмотреть за охраняемой территорией пока вы отсутствуете. Панель управления посылает сообщения о событиях по телефону обоим типам ответчиков.

Восстановление: Когда детектор возвращается из состояния тревоги, в нормальный режим ожидания говорят, что он был восстановлен.

Детектор движения восстанавливается автоматически после обнаружения движения. Сигнал этого «восстановления» не передается на удаленный адресат.

Детектор магнитного контакта восстанавливается только после закрытия двери или окна. Сигнал этого «восстановления» передается на удаленный адресат.

Беспроводной детектор дыма: Это дымовой детектор, оснащенный передатчиком PowerCode. Зарегистрированный в пожарной зоне он вызывает пожарную тревогу при обнаружении дыма.

Коды пользователей: PowerMaxComplete подчиняется вашим командам, которые доступны при введении действующего кода пользователя. Поэтому невозможно несанкционированное снятие с охраны системы. Однако, некоторые операции могут выполняться без введения кода пользователя, т.к. они не нарушают уровня охраны системы.

Зоны: Это место на охраняемой территории, которое находится под наблюдением определенного детектора. Во время программирования панель управления запоминает ID коды детекторов и определяет их в определенные зоны. Как только панель была определена по номеру и имени, панель управления может сообщить пользователю статус зоны и зарегистрировать в своей памяти все события, посланные детектором этой зоны. Мгновенные и зоны задержки находятся под «наблюдением только когда панель управления поставлена на охрану, другие (24-часовые) зоны находятся под «наблюдением» независимо находится система под охраной или нет.

Приложение В. План эвакуации при пожаре

Огонь быстро распространяется по дому оставляя вам мало времени на эвакуацию в безопасное место. Ваши шансы на спасение существенно возрастают при своевременном предупреждении от дымовых детекторов и предварительного планирования – домашний план эвакуации, с которым ознакомлены все члены вашей семьи.

- Вместе разработайте план эвакуации.
- Нарисуйте план вашего дома (вид сверху), и укажите все возможные выходы из помещений, считая окна. Не забудьте отметить положения дымовых детекторов. Регулярно тестируйте дымовые детекторы (Вызывайте специально обученных людей) чтобы быть уверенным в их надежности. Своевременно меняйте батареи.
- Убедитесь, что все понимают эвакуационный план и правильно распознают звук пожарной тревоги. Убедитесь, что пути эвакуации свободны, а окна могут быть легко открыты.
- Если двери или окна оборудованы запорами, убедитесь в том, что их будет возможно отпереть в экстренном случае.
- Хотя бы два раза в год проводите учебные тревоги, убедившись, что присутствуют все члены семьи – от маленьких детей до пожилых людей. Практикуйте проведение учений в то время, когда все спят. Цель научить, а не напугать, поэтому сначала предупреждайте о готовящейся практике. Если дети или другие члены семьи не просыпаются при звуках тревоги, или есть люди ограниченные по здоровью, убедитесь, что назначены люди, которые помогут им в экстренном случае.

- Заранее договоритесь о месте сбора. Зовите на помощь только после того как выйдете из дома. Никогда не возвращайтесь в горящий дом, пока это не будет разрешено пожарными.
- Убедитесь, что все члены семьи знают номер пожарной службы.
- Когда прозвучит сигнал пожарной тревоги, немедленно покиньте здание, и находитесь на расстоянии – оставьте борьбу с пожаром профессионалам
- Если вы живете в многоквартирном здании, ознакомьтесь с планом эвакуации. В случае пожара никогда не пользуйтесь лифтом!

Ознакомьте ваших гостей и посетителей с вашим пожарным планом. При посещении домов других людей, ознакомьтесь с их планом эвакуации.



VISONIC LTD. (ISRAEL): P.O.B 22020 TEL-AVIV 61220 ISRAEL. PHONE: (972-3) 645-6789, FAX: (972-3) 645-6788

VISONIC INC. (U.S.A.): 65 WEST DUDLEY TOWN ROAD, BLOOMFIELD CT. 06002-1376. PHONE: (860) 243-0833, (800) 223-0020
FAX: (860) 242-8094

VISONIC LTD. (UK): 7 COPPERHOUSE COURT, CALDECOTTE, MILTON KEYNES. MK7 8NL. PHONE: (0870) 7300800
FAX: (0870) 7300801

INTERNET: www.visonic.com

©VISONIC LTD. 2009 PowerMaxComplete user guide D-301605 (REV. 1, 11/09) Translated from D-300886 Rev. 1



Многофункциональная Радиоканальная

Охранно-пожарная

Контрольная Панель